



Электронная документация

СВЕТОДИОДНЫЕ ЛЕНТЫ

Серия MICROLED-M320-8mm 24V 8 W/m



CRI>90



24 В



8 Вт/м



320 LED

ЦВЕТОВАЯ ТЕМПЕРАТУРА



ОПИСАНИЕ

- ▶ Для создания качественной декоративной подсветки лестниц, ступеней, плинтусов, ниш, мебельных полок, натяжных потолков и витражей.
- ▶ Может использоваться для создания световой рекламы: подсветки лайтбоксов, вывесок, букв, витрин.
- ▶ Рекомендуется установка на профиль.

КОНСТРУКТИВНЫЙ ЧЕРТЕЖ

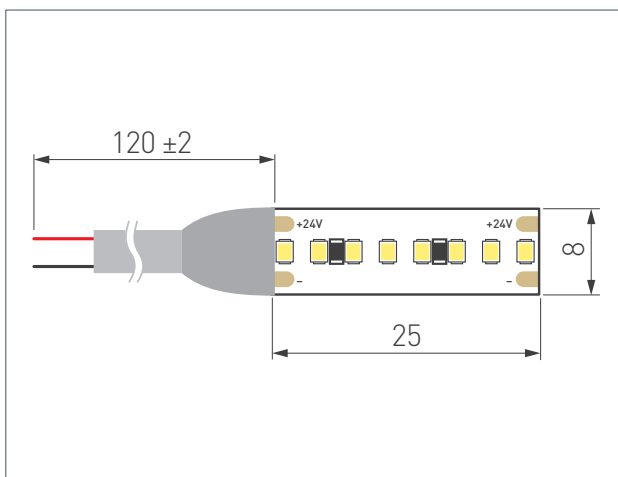

УГОЛ ИЗЛУЧЕНИЯ

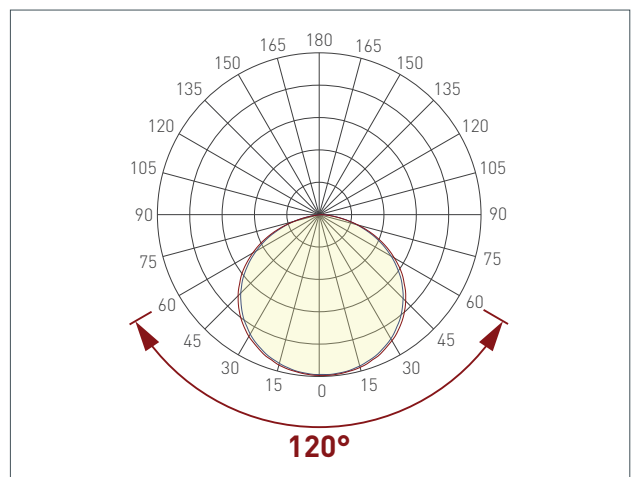

ТИП ГЕРМЕТИЗАЦИИ

| | |
|-------------------|--------------|
| Сечение | |
| Габариты ШxВ (мм) | 8x1.2 |
| Степень IP | IP20 |

СВЕТОДИОДНЫЕ ЛЕНТЫ

Серия MICROLED-M320-8mm 24V 8 W/m



CRI > 90



24 В



8 Вт/м



320 LED



СВЕТОТЕХНИЧЕСКИЕ ПАРАМЕТРЫ

Ширина 8 мм



IP20



| Артикул* | Цветовая температура (К)/ Цвет свечения | Световой поток (лм/м) | Эффективность (лм/Вт) |
|---------------|--|-----------------------|-----------------------|
| 047861 | 6000 | 1100 | 147 |
| 047862 | 5000 | 1100 | 147 |
| 047863 | 4000 | 1050 | 140 |
| 047864 | 3500 | 1050 | 140 |
| 047865 | 3000 | 1000 | 133 |
| 047866 | 2700 | 950 | 127 |

* Дополнение к артикулу в скобках, например, (1), (2), (B) означает наличие модификаций товара.

Модификации отличаются незначительными улучшениями, не влияющими на основные свойства, параметры и внешний вид товара. Допускается прямая замена модификаций на основной артикул или наоборот без каких-либо условий.



ПОТРЕБЛЯЕМАЯ МОЩНОСТЬ

Зависимость удельной мощности ленты от длины отрезка*

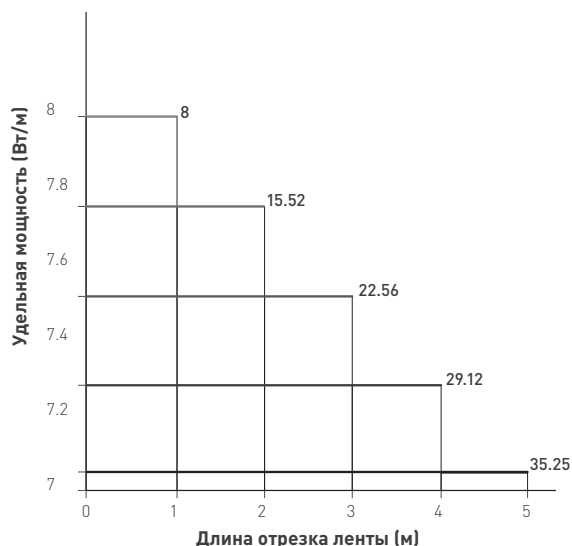

Зависимость удельной мощности ленты от напряжения питания*

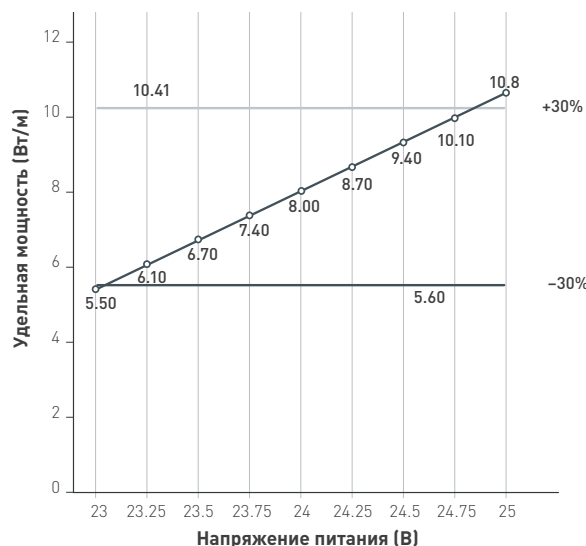

* Удельная мощность ленты снижается при увеличении длины подключаемого отрезка из-за падения напряжения по длине ленты.

| Отрезок (м) | 5 | 4 | 3 | 2 | 1 |
|--------------------------|-------|-------|-------|-------|---|
| Удельная мощность (Вт/м) | 7.05 | 7.28 | 7.52 | 7.76 | 8 |
| Полная мощность (Вт) | 35.25 | 29.12 | 22.56 | 15.52 | 8 |

Указаны предельные границы допустимого отклонения питания ленты

| | |
|--|--------------------------|
| | Удельная мощность (Вт/м) |
| | Верхний предел <30% |
| | Нижний предел >-30% |

* Потребляемая мощность ленты, приведенная к 1 метру.

ВЫБОР ТРЕБУЕМОГО СЕЧЕНИЯ КАБЕЛЯ С МЕДНЫМИ ЖИЛАМИ ДЛЯ СВЕТОДИОДНОЙ ЛЕНТЫ

| Длина ленты | Мощность ленты | Тип кабеля / Максимально допустимый ток для кабеля по ПУЭ | | | | | | |
|-------------|----------------|---|--------------------------------------|-------------------------------------|-------------------------------------|-----------------------------------|-----------------------------------|------------------------------------|
| | | 2×0.5 мм ² Макс. 8 А | 2×0.75 мм ² Макс. 12 А | 2×1.5 мм ² Макс. 18 А | 2×2.5 мм ² Макс. 25 А | 2×4 мм ² Макс. 32 А | 2×6 мм ² Макс. 40 А | 2×10 мм ² Макс. 55 А |
| 1 м | 8 Вт | 10 м | 15 м | 31 м | 52 м | 83 м | 124 м | 208 м |
| 2 м | 16 Вт | 5 м | 7 м | 15 м | 26 м | 41 м | 62 м | 104 м |
| 5 м | 40 Вт | 2 м | 3 м | 6 м | 10 м | 16 м | 24 м | 41 м |
| 10 м | 80 Вт | 1 м | 1 м | 3 м | 5 м | 8 м | 12 м | 20 м |
| 20 м | 160 Вт | 1 м | 1 м | 2 м | 3 м | 4 м | 6 м | 10 м |
| 50 м | 400 Вт | — | — | 1 м | 1 м | 2 м | 2 м | 3 м |



Выбирайте наибольшее сечение кабеля в соответствии с таблицей. Сравните допустимый ток выбранного кабеля и максимальный выходной ток источника питания. Если ток источника питания выше, чем допустимый ток кабеля, требуется обязательная установка предохранителя на входе кабеля, во избежание возгорания при возможном коротком замыкании.

СВЕТОДИОДНЫЕ ЛЕНТЫ

Серия MICROLED-M320-8mm 24V 8 W/m



CRI > 90



24 В



8 Вт/м



320 LED



ОБЯЗАТЕЛЬНЫЕ ТРЕБОВАНИЯ И РЕКОМЕНДАЦИИ ПО ЭКСПЛУАТАЦИИ

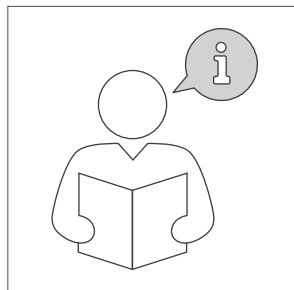

Ознакомьтесь с инструкцией

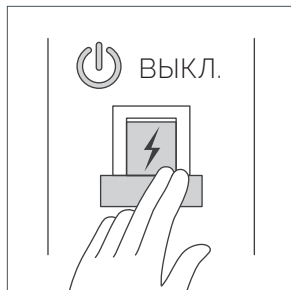

Отключите питание

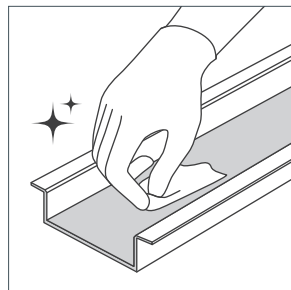

Обезжирьте поверхность

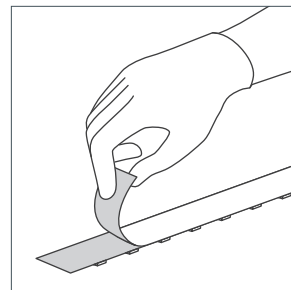

Снимите защитную пленку

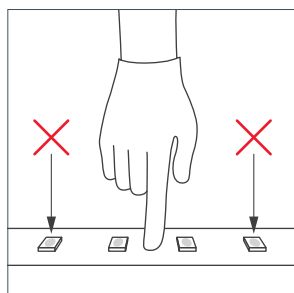

Не давите на светодиоды

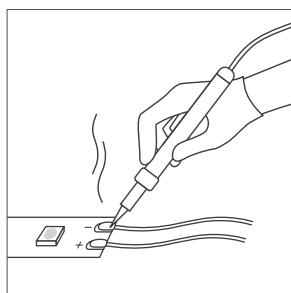

Рекомендуется пайка для надежности соединения

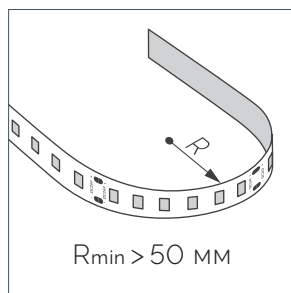

Допустимые направления и минимальный радиус изгиба ленты

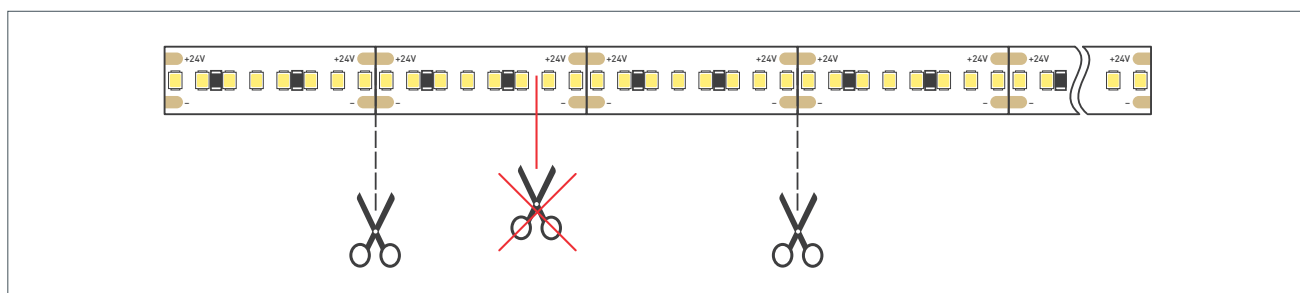

ВНИМАНИЕ! Резка ленты допускается только в обозначенных местах.

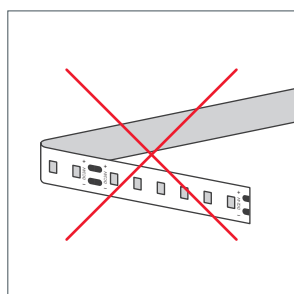

Не сгибать под острыми углами

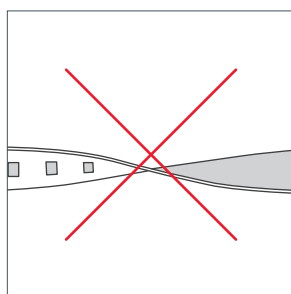

Не скручивать

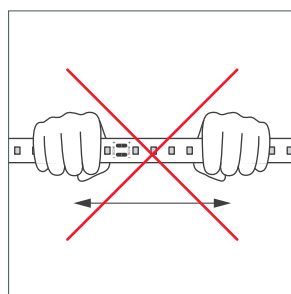

Не растягивать

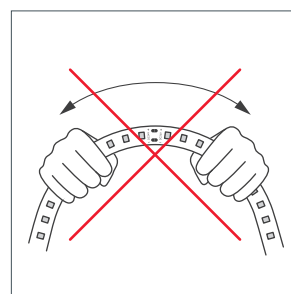

Не сгибать

СВЕТОДИОДНЫЕ ЛЕНТЫ

Серия MICROLED-M320-8mm 24V 8 W/m



CRI > 90



24 В



8 Вт/м



320 LED



ПОДКЛЮЧЕНИЕ СВЕТОДИОДНОЙ ЛЕНТЫ



Отрезок светодиодной ленты.

Формула расчета мощности блока питания

$$P_{\text{БП}} = P \times L + P_3$$

$P_{\text{БП}}$ — мощность блока питания (Вт)

L — длина ленты (м)

P — мощность 1 м ленты (Вт)

P_3 — запас мощности >25% (Вт)

Схема подключения светодиодных лент

Подключение одной светодиодной ленты с одной стороны.

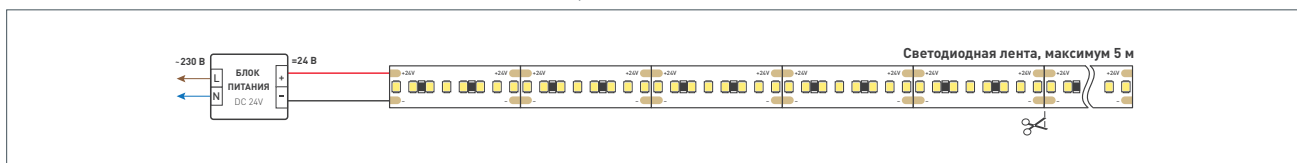

Подключение двух светодиодных лент с одной стороны.

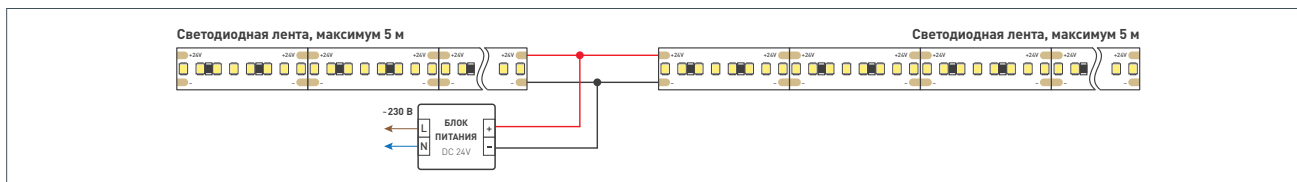

Подключение более двух светодиодных лент с одной стороны.

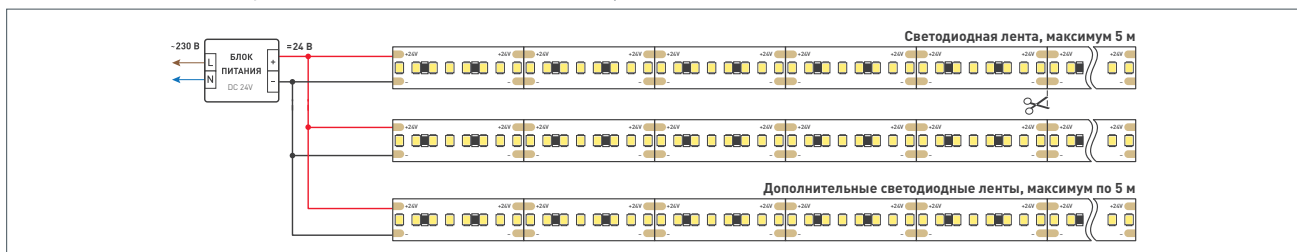

Подключение более двух светодиодных лент с двух сторон.

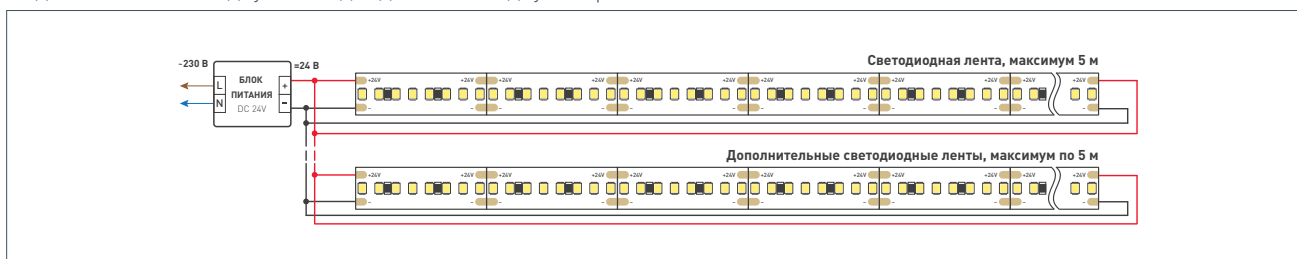

СВЕТОДИОДНЫЕ ЛЕНТЫ

Серия MICROLED-M320-8mm 24V 8 W/m



CRI > 90



24 В



8 Вт/м



320 LED



СОПУТСТВУЮЩИЕ ТОВАРЫ

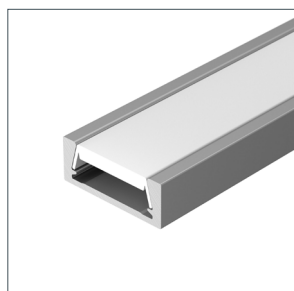

044541 | Профиль
MIC-M-2000 ANOD

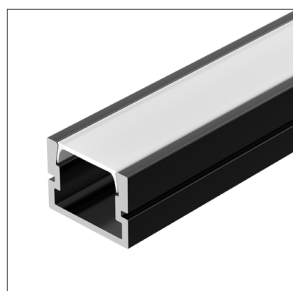

035027 | Профиль
PDS-SM-2000 ANOD BLACK

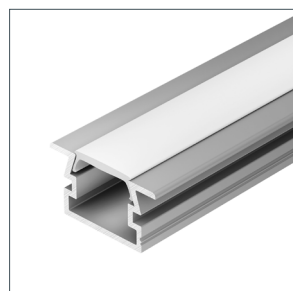

038687 | Профиль
PDS-FS-2000 ANOD

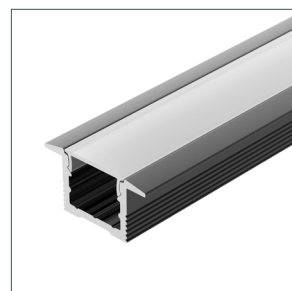

037114 | Профиль
SL-SLIM-H13M-F25-2000
BLACK



037116 | Профиль
SL-KANT-H16-2000 BLACK

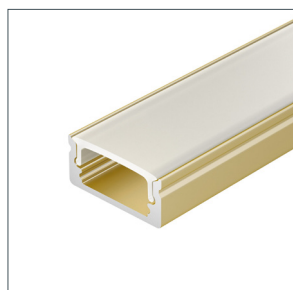

039987 | Профиль
LINE-1708-2000 ANOD
GOLD



048598 |
Силиконовый профиль
WPH-FLEX-ROPE-D22-
360deg-S8-5m WHITEGOLD

СВЕТОДИОДНЫЕ ЛЕНТЫ

Серия MICROLED-M320-8mm 24V 8 W/m



CRI > 90



24 В



8 Вт/м



320 LED



СОПУТСТВУЮЩИЕ ТОВАРЫ



020005 | Блок питания
ARPV-24060-B
(24V, 2.5A, 60W)



022193 | Блок питания
ARPV-24060-SLIM-B
(24V, 2.5A, 60W)



025027(1) | Блок питания
ARPV-24060-SLIM-D
(24V, 2.5A, 60W)



023553(1) | Блок питания
ARPV-24060-SLIM-PFC-B
(24V, 2.5A, 60W)



010992 | Блок питания
ARPV-LV24060
(24V, 2.5A, 60W)



026153 | Блок питания
ARS-60-24 (24V, 2.5A, 60W)



023475 | Пульт
SMART-R24-DIM Black
(4 зоны, 2.4G)



026410 | Пульт
SMART-R38-DIM
(1 зона, 2.4G)



027102 | Панель
Rotary SMART-P28-DIM
Black (12-24V, 2.4G)



034780 | Панель
SMART-P6-DIM-G-IN Black
(12-24V, 4x3A, Sens, 2.4G)

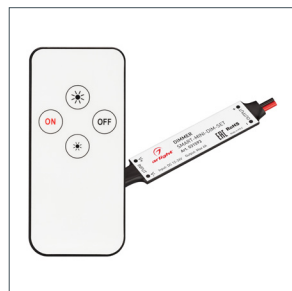

031593 | Диммер
SMART-MINI-DIM-SET
(12-24V, 1x4A, ПДУ 4кн, IR)



021316 | Диммер
VT-S08-1x25A (12-24V, ПДУ
Стик 12кн, RF)

СВЕТОДИОДНЫЕ ЛЕНТЫ

Серия MICROLED-M320-8mm 24V 8 W/m



CRI > 90



24 В



8 Вт/м



320 LED



УПАКОВКА

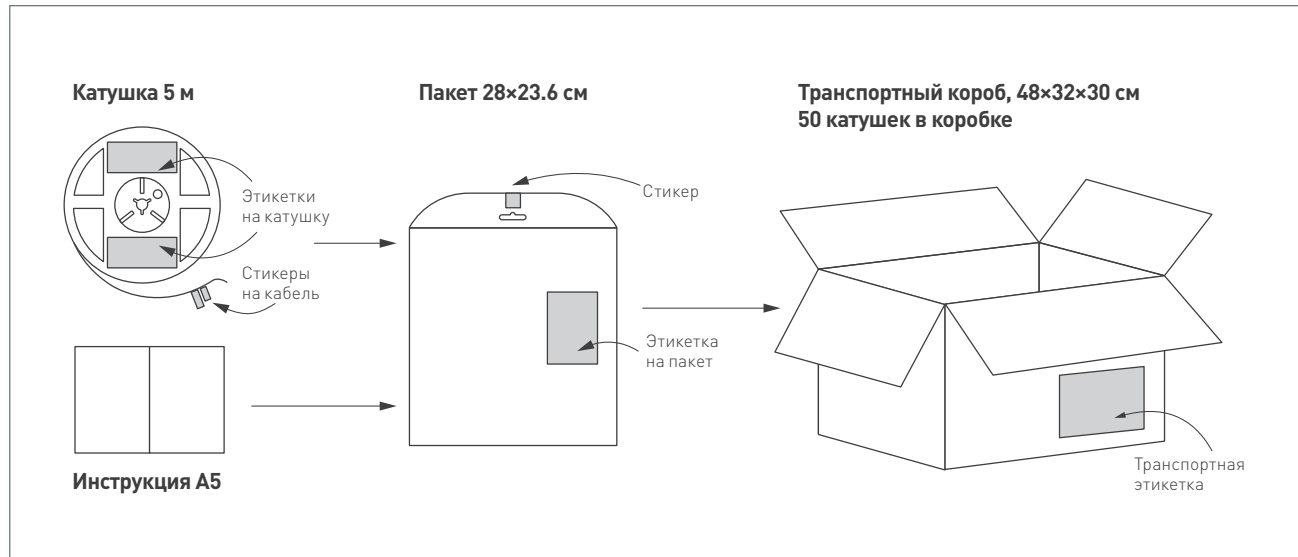
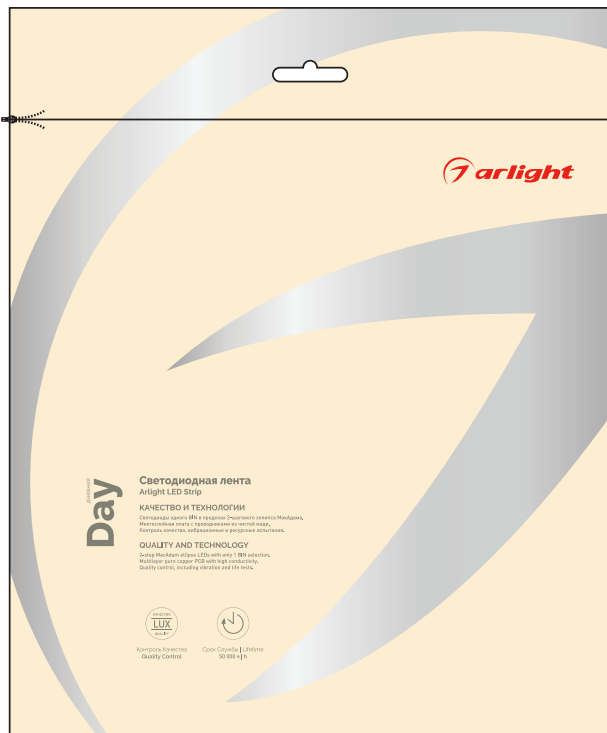

| | | |
|--------------------------|--|--------|
| Упаковка, катушка | | 5 м |
| Вес упаковки | | 145 г |
| Вес транспортной коробки | | 7.3 кг |